

МІНІСТЕРСТВО ОСВІТИ І НАУКИ УКРАЇНИ

Національний авіаційний університет



**ОСВІТНЬО – ПРОФЕСІЙНА ПРОГРАМА**

**«Технології електронних мультимедійних видань»**

**Другого (магістерського) рівня вищої освіти**

**за спеціальністю 186 «Видавництво та поліграфія»**

**галузі знань 18 «Виробництво та технології»**

**СМЯ НАУ 15.01.07 – 03 – 2021**

Освітньо-професійна програма  
затверджена Вченою радою Університету  
протокол № 4 від 28.04 2021р.

Вводиться в дію наказом ректора  
Ректор

М. Дупський  
Наказ № 246/д від 29.04 2021р.

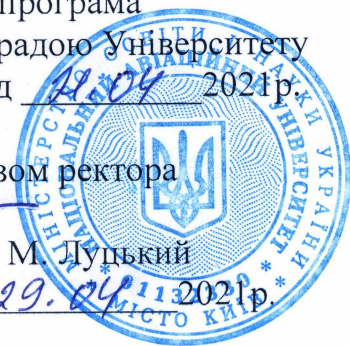

КИЇВ



Система менеджменту якості.  
ОСВІТНЬО-ПРОФЕСІЙНА ПРОГРАМА  
«Технології електронних мультимедійних видань»  
Спеціальність 186 «Видавництво та поліграфія»  
Другого (магістерського) рівня вищої освіти

Шифр  
документа

СМЯ НАУ ОПП  
15.01.07 - 03 – 2021

Стор. 2 з 16

Стандарт вищої освіти другий (магістерський) рівень, галузі знань 18 «Виробництво та технології» спеціальності 186 «Видавництво та поліграфія»

Стандарт вищої освіти затверджено і введено в дію наказом Міністерства освіти і науки України від 05.01.2021 р. № 27.

## ЛИСТ ПОГОДЖЕННЯ освітньо-професійної програми

ПОГОДЖЕНО

Науково-методичною радою

протокол № 3

від " 20 " 04 2021 р.

Голова НМР НАУ,

Проректор з навчальної роботи

А. Полухін

ПОГОДЖЕНО

Вченою радою факультету міжнародних відносин

протокол № 4

від " 19 " квітня 2021 р.

Голова Вченої ради

факультету міжнародних відносин

Волошин Ю.О.

ПОГОДЖЕНО

Кафедрою комп'ютерних

мультимедійних технологій

протокол засідання № 9

від " 12 " квітня 2021 р.

Завідувач кафедри комп'ютерних

мультимедійних технологій

Лобода С.М.

ПОГОДЖЕНО

Студентською радою

факультету міжнародних відносин

протокол № 3

від " 19 " квітня 2021 р.

Голова Студентської ради

факультету міжнародних відносин

Патланенко Б.Ю.



Система менеджменту якості.  
ОСВІТНЬО-ПРОФЕСІЙНА ПРОГРАМА  
«Технології електронних мультимедійних видань»  
Спеціальність 186 «Видавництво та поліграфія»  
Другого (магістерського) рівня вищої освіти

Шифр  
документа

СМЯ НАУ ОПП  
15.01.07 - 03 – 2021

Стор. 3 з 16

## ПЕРЕДМОВА

Розроблено робочою групою освітньо-професійної програми (спеціальності 186 «Видавництво та поліграфія», рік вступу – 2021-й та наступні до нової редакції освітньої програми) у складі:

ГАРАНТ ОСВІТНЬОЇ ПРОГРАМИ:

ШИБИЦЬКА Н.М. – (к.т.н., доцент, кафедра комп'ютерних мультимедійних технологій)

(підпис)

ЧЛЕНИ РОБОЧОЇ ГРУПИ:

ЛОБОДА С.М. – (доктор педагогічних наук, професор, завідувач кафедри комп'ютерних мультимедійних технологій)

(підпис)

МЕЛЕШКО М.А. – (к.т.н., доц., професор, кафедра комп'ютерних мультимедійних технологій)

(підпис)

БОБАРЧУК О.А. – (к.т.н., доцент, кафедра комп'ютерних мультимедійних технологій)

(підпис)

ДЕНИСЕНКО С.М. – (к.пед.н., доцент, кафедра комп'ютерних мультимедійних технологій)

(підпис)

ЗДОБУВАЧ ВИЩОЇ ОСВІТИ:

КОРЗИНА А.І. - (здобувачка вищої освіти староста навчальної групи)

(підпис)

ЗОВНІШНІЙ СТЕЙКХОЛДЕР:

БЕРЕЗІВСЬКА Л.Д. (доктор педагогічних наук, професор, член-кореспондент НАПН України, заслужений діяч науки і техніки України, директор Державної науково-педагогічної бібліотеки України імені В. О. Сухомлинського)

(підпис)

Рецензії-відгуки зовнішніх стейкхолдерів (додаються).

Рівень документа – 3б

Плановий термін між ревізіями – 1 рік

**Контрольний примірник**

|   |  |                |                                     |
|---|--|----------------|-------------------------------------|
|  | <b>Система менеджменту якості</b><br><b>ОСВІТНЬО-ПРОФЕСІЙНА ПРОГРАМА</b><br>«Технології електронних мультимедійних видань»<br>Спеціальність 186 «Видавництво та поліграфія»<br>Другого (магістерського) рівня вищої освіти | Шифр документа | СМЯ НАУ ОПП<br>15.01.07 - 03 – 2021 |
|   |  | Стор. 4 з 16   |                                     |

## 1. Профіль освітньо-професійної програми

| Розділ 1. Загальна інформація                |  |   |
|--|--|---|
| 1.1.   | Повна назва закладу вищої освіти та структурного підрозділу  | Національний авіаційний університет<br>Факультет міжнародних відносин<br>Кафедра комп'ютерних мультимедійних технологій   |
| 1.2.   | Ступінь вищої освіти та назва кваліфікації мовою оригіналу   | ОС «Магістр»<br>Магістр видавництва та поліграфії.  |
| 1.3.   | Офіційна назва освітньо-професійної програми   | Технології електронних мультимедійних видань  |
| 1.4.   | Тип диплому та обсяг освітньо-професійної програми   | Диплом магістра, одиничний, 90 кредитів ЄКТС, термін навчання 1 роки 4 місяці (денна форма навчання) / 1 рік і 4 місяці (заочна форма навчання)   |
| 1.5.   | Акредитаційна інституція   | Акредитаційна комісія Міністерства освіти і науки України серія НД №11005830 від 12.11.2018р.   |
| 1.6.   | Період акредитації   | до 01.07.2023 р.  |
| 1.7.   | Цикл/рівень  | Другий (магістерський) рівень<br>7 рівень Національної рамки кваліфікацій України (НРК України), другий цикл Європейського простору вищої освіти (FQ-EHEA), 7 рівень Європейської рамки кваліфікацій для навчання впродовж життя (EQF-LLL). |
| 1.8.   | Передумови   | Наявність освітнього ступеня бакалавр   |
| 1.9.   | Форми навчання   | Інституційна з елементами дистанційної: очна (денна), заочна  |
| 1.10.  | Мова викладання  | українська  |
| 1.11.  | Інтернет-адреса постійного розміщення опису освітньо-професійної програми  | <a href="https://nau.edu.ua/ua/menu/quality/ects/informatsiya-shchodo-osvitnih-program-2021.html">https://nau.edu.ua/ua/menu/quality/ects/informatsiya-shchodo-osvitnih-program-2021.html</a>   |
| Розділ 2. Ціль освітньо-професійної програми |  |   |
| 2.1.   | Ціллю освітньо-професійної програми є надання високоякісних освітніх послуг громадянам України та іноземцям при підготовці фахівців сфери видавництва та поліграфії, у тому числі для авіаційно-космічної галузі, що володіють сучасними технологіями розроблення мультимедійного контенту, здатних розв'язувати задачі дослідницького та/або інноваційного характеру, що характеризуються комплексністю і невизначеністю умов, задля їхньої конкурентоспроможності на глобальному ринку праці та позитивного внеску у розвиток суспільства. |   |

|   |  |                |                                     |
|---|--|----------------|-------------------------------------|
|  | <b>Система менеджменту якості</b><br><b>ОСВІТНЬО-ПРОФЕСІЙНА ПРОГРАМА</b><br>«Технології електронних мультимедійних видань»<br>Спеціальність 186 «Видавництво та поліграфія»<br>Другого (магістерського) рівня вищої освіти | Шифр документа | СМЯ НАУ ОПП<br>15.01.07 - 03 – 2021 |
|   |  | Стор. 5 з 16   |                                     |

| <b>Розділ 3. Характеристика освітньо-професійної програми</b>                       |   |  |
|---|---|--|
| 3.1   | Опис предметної галузі (об'єкт діяльності, теоретичний зміст) | <p><i>Об'єкти вивчення та діяльності:</i> друковані та електронні видання, пакування, мультимедійні інформаційні продукти та інші види виробів видавництва й поліграфії; процеси оброблення, реєстрації, формування, відтворення, зберігання текстової, графічної, звукової, відео- та іншої мультимедійної інформації; дослідження, удосконалення, створення, виготовлення, поширення виробів видавництва й поліграфії.</p> <p><i>Теоретичний зміст предметної області:</i> поняття, концепції, принципи: видавничого опрацювання різних видів інформації; розроблення та реалізації технологічних процесів; проектування та організації виробництва; створення та удосконалення усіх видів виробів видавництва та поліграфії.</p>        |
| 3.2   | Орієнтація освітньо-професійної програми                      | Програма має прикладну орієнтацію. Базується на загальновідомих положеннях, результатах сучасних наукових досліджень та нових знаннях в сфері видавництва, поліграфії та електронних мультимедійних видань, та наукових досліджень, направлених на підвищення його ефективності.   |
| 3.3   | Основний фокус освітньо-професійної програми                  | Спеціальна освіта та професійна підготовка за спеціальністю «Видавництво та поліграфія» з поглибленою підготовкою в сфері технологій електронних мультимедійних видань.<br>Ключові слова: електронні видання, мультимедійні інформаційні продукти; мультимедіа, web-дизайн, web-системи, комп'ютерні інформаційні технології, мультимедійні авіаційні тренажери, симулятори.   |
| 3.4   | Особливості освітньо-професійної програми                     | Освітньо-професійна програма передбачає глибоку професійну та практичну підготовку професіоналів у сфері видавництва та поліграфії, технологій електронних мультимедійних видань, проведення прикладних досліджень, вільне володіння державною та іноземною мовою з можливістю навчання англійською мовою, а також стажування за кордоном.<br>Відмінність програми від інших – поглиблене вивчення комп'ютерних інформаційних технологій для проектування та виробництва різних видів мультимедійного контенту у сфері видавничо-поліграфічної та авіаційно-космічної галузей.<br>У освітньо-професійної програми немає аналогів серед ЗВО України щодо врахування галузевого контексту функціонування авіаційно-космічної галузі України. |
| <b>Розділ 4. Придатність випускників до працевлаштування та подальшого навчання</b> |   |  |
| 4.1   | Працевлаштування випускників                                  | Професійна діяльність на підприємствах, в установах і організаціях видавництва, поліграфії та авіаційно-космічної галузі різних форм власності на посадах визначених чинною редакцією Національного класифікатора України: Класифікатор професій (ДК 003:2010).<br>Типовими посадами для працевлаштування випускників згідно з класифікатором професій, зокрема є:<br>2149.2 – інженер-технолог;   |

|   |  |                |                                     |
|---|--|----------------|-------------------------------------|
|  | <b>Система менеджменту якості</b><br><b>ОСВІТНЬО-ПРОФЕСІЙНА ПРОГРАМА</b><br>«Технології електронних мультимедійних видань»<br>Спеціальність 186 «Видавництво та поліграфія»<br>Другого (магістерського) рівня вищої освіти | Шифр документа | СМЯ НАУ ОПП<br>15.01.07 - 03 – 2021 |
|   |  | Стор. 6 з 16   |                                     |

|   |  |   |
|---|--|---|
|   |  | 2149.2 – технолог (видавничо-поліграфічне виробництво), технолог електронних мультимедійних видань, технолог-видавець;<br>2452.2 – дизайнер мультимедійних об'єктів, дизайнер пакування.  |
| 4.2   | Подальше навчання  | Мають право продовжити навчання на третьому освітньо-науковому рівні вищої освіти та здобувати додаткові кваліфікації в системі освіти дорослих   |
| <b>Розділ 5. Викладання та оцінювання</b>                         |  |   |
| 5.1   | Викладання та навчання (методи, методика, технології, інструменти та обладнання) | <i>Методи, засоби та технології:</i> методи конструювання, виготовлення, випробування, контролю всіх видів виробів видавництва й поліграфії; методи розрахунку, проектування і реалізації технологічних процесів.<br><i>Інструменти та обладнання:</i> матеріали, апаратно-програмні комплекси, устаткування контролю, проектування та моделювання технологічних процесів і всіх видів виробів видавництва та поліграфії; засоби технологічного, інформаційного, інструментального, метрологічного, діагностичного та організаційного забезпечення виробництва, інтерактивний лазерний комплекс для тренування стрільби зі стрілецької зброї. |
| 5.2   | Оцінювання   | Екзамени, тести, звіти з практик, курсова(й) робота/проект, презентації, поточний контроль, кваліфікаційний екзамен, кваліфікаційна робота.   |
| <b>Розділ 6. Перелік компетентностей випускника рівня магістр</b> |  |   |
| 6.1   | Інтегральна компетентність (ІК)  | <b>ІК.</b> Здатність розв'язувати складні задачі дослідницького та/або інноваційного характеру у сфері видавництва та поліграфії.   |
| 6.2   | Загальні компетентності (ЗК)   | <b>Відповідно до стандарту вищої освіти за спеціальністю:</b><br>ЗК 1. Здатність застосовувати знання у практичних ситуаціях.<br>ЗК 2. Здатність генерувати нові ідеї (креативність).<br>ЗК 3. Здатність спілкуватися іноземною мовою.<br>ЗК 4. Здатність до пошуку, оброблення та аналізу інформації з різних джерел.<br>ЗК 5. Здатність розробляти проекти та управляти ними.<br>ЗК 6. Здатність приймати обґрунтовані рішення.<br>ЗК 7. Здатність оцінювати та забезпечувати якість виконуваних робіт.<br>ЗК 8. Здатність до абстрактного мислення, аналізу та синтезу.  |
| 6.3   | Спеціальні (фахові, предметні) компетентності (СК)                               | <b>Відповідно до стандарту вищої освіти за спеціальністю:</b><br>СК 1. Здатність комплексно оцінювати вплив середовища функціонування технологічних і виробничих процесів для удосконалення параметрів продукції.<br>СК 2. Здатність критично осмислювати проблеми видавництва і поліграфії та на межі галузей знань, а також перспективних напрямів розвитку галузі.<br>СК 3. Здатність визначати головні функції і напрямки вдосконалення забезпечення виробництва, розробляти заходи оперативного та перспективного управління, прогнозування і планування виробництва.  |

|   |   |                |                                     |
|---|---|----------------|-------------------------------------|
|  | <b>Система менеджменту якості</b><br><b>ОСВІТНЬО-ПРОФЕСІЙНА ПРОГРАМА</b><br>«Технології електронних мультимедійних видань»<br><b>Спеціальність 186 «Видавництво та поліграфія»</b><br>Другого (магістерського) рівня вищої освіти | Шифр документа | СМЯ НАУ ОПП<br>15.01.07 - 03 – 2021 |
|   |   | Стор. 7 з 16   |                                     |

|  |  |
|--|--|
|  | <p>СК 4. Здатність організувати експлуатацію технічних та програмних засобів видавничого опрацювання інформації, матеріалів, аналізувати та оцінювати можливості адаптації технологічних комплексів для ефективного використання під час підготовки усіх видів продукції видавництва та поліграфії у конкретній виробничій системі</p> <p>СК 5. Здатність розробляти та впроваджувати нові технологічні процеси, зокрема ресурсо- та енергозберігаючі технології, та види продукції у сфері видавництва та поліграфії, здійснювати оптимізацію виробничих процесів відповідно до поставлених вимог.</p> <p>СК 6. Здатність організувати діяльність та ефективно керувати установами/підрозділами у сфері видавництва та поліграфії.</p> <p>СК 7. Здатність застосовувати сучасні методи та інструменти для досліджень у сфері видавництва та поліграфії, а також забезпечення якості продукції.</p> <p>СК 8. Здатність розробляти і реалізовувати наукові та прикладні проекти у сфері видавництва і поліграфії та з дотичних до неї міждисциплінарних напрямів з урахуванням технічних, економічних, соціальних, правових та екологічних аспектів.</p> <p><b>Специфічні для даної ОПП:</b></p> <p>СК 9. Здатність володіти сучасним мультиплатформним програмним забезпеченням для виконання задач видавництва та поліграфії для авіаційно-космічної галузі. Здатність впроваджувати інтерактивність в електронні видання.</p> <p>СК 10. Здатність проектувати мультимедійні навчальні комплекси, тренажери, авіасимулятори, комп'ютерні ігри, веб-сайти.</p> <p>СК 11. Здатність моделювати технологічні об'єкти та процеси створення мультимедійних видань з урахуванням потреб авіаційно-космічної галузі.</p> |
|--|--|

#### **Розділ 7. Програмні результати навчання**

**Відповідно до стандарту вищої освіти за спеціальністю:**

РН 1. Нести відповідальність за розвиток професійного знання і практик, оцінювання стратегічного розвитку команди, формування ефективної кадрової політики.

РН 2. Оцінювати перспективи, створювати науково-технічно обґрунтовані прогнози досліджувати й здійснювати концептуально-змістове моделювання тенденцій розвитку галузі.

РН 3. Приймати ефективні рішення з питань видавництва та поліграфії, у тому числі у складних і непередбачуваних умовах; прогнозувати їх розвиток та кон'юнктуру ринку; визначати фактори, що впливають на досягнення поставлених цілей, зокрема, вимоги споживачів; аналізувати і порівнювати альтернативи; оцінювати ризики та імовірні наслідки рішень.

РН 4. Вільно спілкуватись усно і письмово українською мовою та однією з іноземних мов (англійською, німецькою, італійською, французькою, іспанською) при обговоренні професійних питань, досліджень та інновацій в сфері видавництва і поліграфії та дотичних проблем.

РН 5. Розробляти та виконувати проекти видавничо-поліграфічного виробництва та систем їх інженерно-технічного забезпечення з врахуванням інженерних, правових, економічних, екологічних та соціальних аспектів, здійснювати їх інформаційне та методичне забезпечення.

|   |   |                |                                     |
|---|---|----------------|-------------------------------------|
|  | <b>Система менеджменту якості</b><br><b>ОСВІТНЬО-ПРОФЕСІЙНА ПРОГРАМА</b><br>«Технології електронних мультимедійних видань»<br><b>Спеціальність 186 «Видавництво та поліграфія»</b><br>Другого (магістерського) рівня вищої освіти | Шифр документа | СМЯ НАУ ОПП<br>15.01.07 - 03 – 2021 |
|   |   | Стор. 8 з 16   |                                     |

РН 6. Здійснювати управління складною діяльністю у сфері видавництва та поліграфії, організувати та вдосконалювати діяльність видавничо-поліграфічних виробництв, розробляти плани і заходи з їх реалізації, забезпечувати якість, та розраховувати техніко-економічну ефективність виробництва.

РН 7. Здійснювати комп'ютерне проектування окремих складових технологічного процесу.

РН 8. Розробляти і впроваджувати ефективні технології, розробляти інструкції та технологічні регламенти на випуск продукції видавництва та поліграфії.

РН 9. Здійснювати дослідження та/або провадити інноваційну діяльність з метою отримання нових знань та створення нових технологій та продуктів в сфері видавництва і поліграфії та в ширших мультидисциплінарних контекстах .

РН 10. Будувати та досліджувати моделі технологічних процесів видавництва та поліграфії, оцінювати їх адекватність, визначати межі застосовності.

РН 11. Застосовувати сучасні експериментальні та математичні методи, інформаційні технології та спеціалізоване програмне забезпечення для досліджень і розробок у сфері видавництва та поліграфії.

РН 12. Відшукувати необхідні дані в науковій літературі, базах даних та інших джерелах, аналізувати та оцінювати ці дані.

РН 13. Використовувати у практичній діяльності знання вітчизняного та міжнародного законодавства щодо захисту та збереження авторських прав при виготовленні друкованих та електронних видань, паковань, мультимедійних інформаційних продуктів та інших видів виробів видавництва й поліграфії.

**Специфічні для даної ОПП:**

РН 14. Застосовувати практичні вміння створення та впровадження ресурсів мультимедійного видавництва із застосуванням веб-технологій, технологій архівації та стиснення мультимедійної інформації, 3D-технологій, віртуального моделювання, мультиплатформених програмних засобів.

РН 15. Використовувати новітні технології проектування інтерактивних електронних мультимедійних видань.

РН 16. Застосовувати навички створення мультимедійних об'єктів для вирішення задач сфери видавництва, поліграфії та авіаційно-космічної галузі.

**Розділ 8. Ресурсне забезпечення реалізації програми**

|     |                                   |  |
|-----|-----------------------------------|--|
| 8.1 | Кадрове забезпечення              | Ураховуються вимоги п. 30 Ліцензійних умов провадження освітньої діяльності (Постанова КМУ від 30.12.2015 р. № 1187).<br>Реалізація програми забезпечена штатними науково-педагогічними працівниками НАУ з науковими ступеннями та вченими званнями.<br>Залучаються зовнішні висококваліфіковані спеціалісти, які проводять практику на сучасних підприємствах, установах та організаціях.<br>З метою підвищення фахового рівня всі науково-педагогічні працівники, що забезпечують освітньо-професійну програму проходять стажування та підвищення кваліфікації, в т.ч. закордонні. |
| 8.2 | Матеріально-технічне забезпечення | Матеріально-технічна база випускової кафедри комп'ютерних мультимедійних технологій дозволяє забезпечити підготовку фахівців на другому (магістерському) рівні вищої освіти за ОПП:<br>- забезпеченість комп'ютерними робочими місцями та прикладними комп'ютерними програмами достатнє для виконання навчальних планів;   |



|   |  |                |                                     |
|---|--|----------------|-------------------------------------|
|  | <p align="center"><b>Система менеджменту якості</b><br/> <b>ОСВІТНЬО-ПРОФЕСІЙНА ПРОГРАМА</b><br/> «Технології електронних мультимедійних видань»<br/> Спеціальність 186 «Видавництво та поліграфія»<br/> Другого (магістерського) рівня вищої освіти</p> | Шифр документа | СМЯ НАУ ОПП<br>15.01.07 - 03 – 2021 |
|   |  | Стор. 9 з 16   |                                     |

|   |  |   |
|---|--|---|
|   |  | <ul style="list-style-type: none"> <li>- усі комп'ютери кафедри під'єднані до локальної мережі університету з можливістю виходу в глобальну мережу Інтернет;</li> <li>- для ведення документації та забезпечення навчально-методичними матеріалами освітнього процесу кафедра в достатній кількості забезпечена оргтехнікою (принтерами, МФУ, сканерами);</li> <li>- навчальні лабораторії оснащені технічними засобами та спеціалізованим програмним забезпеченням, необхідними приладами та обладнанням.</li> </ul> <p>Усі приміщення відповідають будівельним та санітарним нормам, гуртожитками забезпечені усі, хто цього потребує. Наявна соціальна інфраструктура включає спортивний комплекс, пункти харчування, центр творчості, медпункт і базу відпочинку.</p> |
| 8.3                                     | Інформаційне та навчально-методичне забезпечення | <p>Забезпечення навчальною та навчально-методичною літературою, доступ до фахових періодичних видань професійного спрямування, упровадження електронного каталогу та можливість роботи з електронними підручниками здійснюється за рахунок фондів Науково-технічної бібліотеки НАУ.</p> <p>Відповідне інформаційне та навчально-методичне забезпечення розташоване на освітніх платформах Google Classroom, Moodle (Modular Object-Oriented Dynamic Learning Environment).</p>  |
| <b>Розділ 9. Академічна мобільність</b> |  |   |
| 9.1                                     | Національна кредитна мобільність                 | <p>Національна кредитна мобільність здобувачів вищої освіти, наукових і науково-педагогічних працівників, у т.ч. навчання, стажування, проведення наукових досліджень, викладання та підвищення кваліфікації організовується на підставі партнерських угод про співпрацю між Національним авіаційним університетом та закладами вищої освіти в Україні. <a href="http://fmv.nau.edu.ua/стейкхолдери/">http://fmv.nau.edu.ua/стейкхолдери/</a></p>   |
| 9.2                                     | Міжнародна кредитна мобільність                  | <p>На основі договорів про співробітництво між Національним авіаційним університетом та зарубіжними закладами вищої освіти:</p> <p>Договір 1. Політехнічний університет Томар, Португалія (угода № 36-2020 / UA-PT від 28.12.2020 року): освітня програма «DESIGN AND GRAPHIC ARTS TECHNOLOGY»;</p> <p>Договір 2. Метрополитен Університет Белград, Республіка Сербія (угода № 18-2021/UA-RS від 27.08.2021 р.): освітня програма «New Media Design». <a href="http://fmv.nau.edu.ua/міжнародні-партнери/">http://fmv.nau.edu.ua/міжнародні-партнери/</a></p>   |
| 9.3                                     | Навчання іноземних здобувачів вищої освіти       | <p>Іноземці та особи без громадянства, які проживають в Україні на законних підставах, мають право на здобуття вищої освіти за освітньо-професійною програмою нарівні з громадянами України на підставі міжнародних договорів.</p> <p>Умовою зарахування іноземців на навчання для отримання певного освітнього ступеня є володіння ними мовою навчання на рівні, достатньому для засвоєння навчального матеріалу. Іноземці зараховуються на навчання за освітньо-професійною програмою до НАУ за результатами співбесіди.</p>  |

|   |  |                |                                     |
|---|--|----------------|-------------------------------------|
|  | <b>Система менеджменту якості</b><br><b>ОСВІТНЬО-ПРОФЕСІЙНА ПРОГРАМА</b><br>«Технології електронних мультимедійних видань»<br>Спеціальність 186 «Видавництво та поліграфія»<br>Другого (магістерського) рівня вищої освіти | Шифр документа | СМЯ НАУ ОПП<br>15.01.07 - 03 – 2021 |
|   |  | Стор. 10 з 16  |                                     |

## 2. Перелік компонентів освітньо-професійної програми та їх логічна послідовність

### 2.1. Перелік компонентів

| Код н/д  | Компоненти освітньо-професійної програми (навчальні дисципліни, курсові проекти (роботи), практики, кваліфікаційна робота) | Кількість кредитів        | Форма підсумкового контролю | Семестр |
|--|--|---------------------------|-----------------------------|---------|
| 1  | 2  | 3                         | 4                           | 5       |
| <b>Обов'язкові компоненти</b>                        |  |                           |                             |         |
| ОК 1   | Ділова іноземна мова   | 3,5                       | екзамен                     | 1       |
| ОК 2   | Філософські проблеми наукового пізнання  | 3,5                       | екзамен                     | 2       |
| ОК 3   | Методологія прикладних досліджень у сфері видавництва та поліграфії  | 3,5                       | диф. залік                  | 1       |
| ОК 4   | Віртуальне моделювання   | 2,5                       | екзамен                     | 1       |
| ОК 5   | Курсовий проект з дисципліни Віртуальне моделювання  | 1,5                       | захист                      | 1       |
| ОК 6   | Архівація і стиснення мультимедійної інформації  | 3,5                       | диф. залік                  | 1       |
| ОК 7   | Видавничі бази даних   | 3,5                       | екзамен                     | 1       |
| ОК 8   | 3D-технології в мультимедіа  | 6,0                       | екзамен                     | 2       |
| ОК 9   | Мультимедійне видавництво  | 6,0                       | екзамен                     | 2       |
| ОК 10  | Курсова робота з дисципліни Мультимедійне видавництво  | 1,0                       | захист                      | 2       |
| ОК 11  | Науково-дослідна практика у сфері технологій електронних мультимедійних видань   | 4,5                       | диф.залік                   | 2       |
| ОК 12  | Переддипломна практика   | 6,0                       | диф.залік                   | 3       |
| ОК13   | Кваліфікаційний екзамен  | 1,5                       | екзамен                     | 3       |
| ОК14   | Кваліфікаційна робота  | 19,5                      | захист                      | 3       |
| <b>Загальний обсяг обов'язкових компонентів</b>      |  | <b>66,0 кредитів ЄКТС</b> |                             |         |
| <b>Вибіркові компоненти *</b>                        |  |                           |                             |         |
| ВК 1   | Дисципліна 1   | 4,0                       | диф.залік                   | 1       |
| ВК 2   | Дисципліна 2   | 4,0                       | диф.залік                   | 1       |
| ВК 3   | Дисципліна 3   | 4,0                       | диф.залік                   | 1       |
| ВК 4   | Дисципліна 4   | 4,0                       | диф.залік                   | 2       |
| ВК 5   | Дисципліна 5   | 4,0                       | диф.залік                   | 2       |
| ВК 6   | Дисципліна 6   | 4,0                       | диф.залік                   | 2       |
| <b>Загальний обсяг вибірових компонентів*:</b>       |  | <b>24,0 кредити ЄКТС</b>  |                             |         |
| <b>Загальний обсяг освітньо-професійної програми</b> |  | <b>90,0 кредитів ЄКТС</b> |                             |         |

\*Реалізація права здобувачів вищої освіти на вільний вибір навчальних дисциплін та створення індивідуальної освітньої траєкторії регламентується законом України «Про вищу освіту» та внутрішніми нормативними актами НАУ. Вибіркові компоненти обираються здобувачами вищої освіти із каталогів рекомендованих та альтернативних вибірових дисциплін.



## 2.2. Структурно-логічна схема освітньо-професійної програми

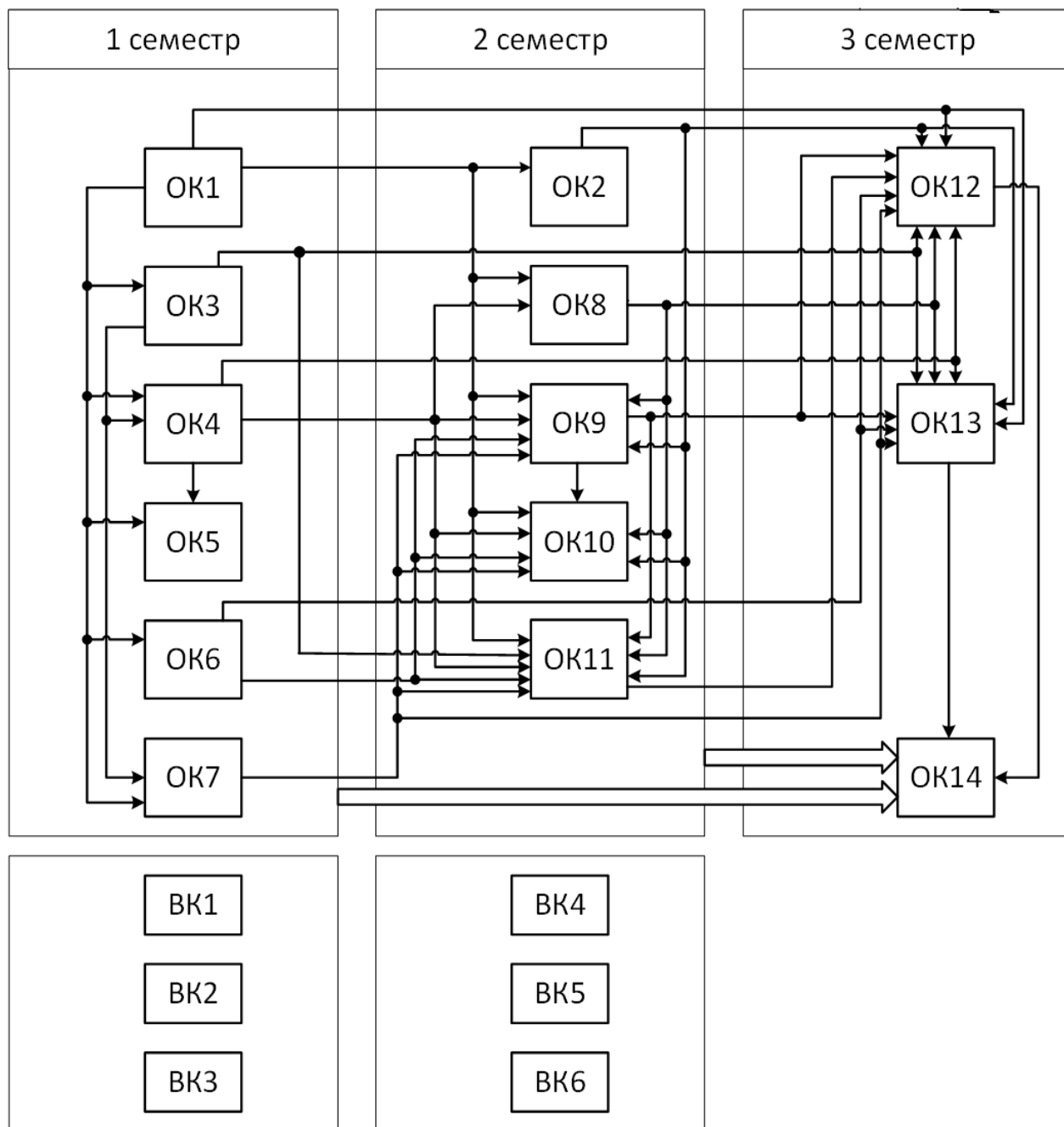

|   |   |                |                                     |
|---|---|----------------|-------------------------------------|
|  | <b>Система менеджменту якості</b><br><b>ОСВІТНЬО-ПРОФЕСІЙНА ПРОГРАМА</b><br>«Технології електронних мультимедійних видань»<br><b>Спеціальність 186 «Видавництво та поліграфія»</b><br>Другого (магістерського) рівня вищої освіти | Шифр документа | СМЯ НАУ ОПП<br>15.01.07 - 03 – 2021 |
|   |   | Стор. 12 з 16  |                                     |

### 3. Форми атестації здобувачів вищої освіти

|   |  |
|---|--|
| Форми атестації здобувачів вищої освіти | Атестація випускників освітньої програми «Технології електронних мультимедійних видань» проводиться у формі:<br>- кваліфікаційного екзамену,<br>- публічного захисту кваліфікаційної роботи.<br>Завершується отриманням документу встановленого зразка про присудження здобувачу вищої освіти, освітнього ступеня магістра.  |
| Вимоги до кваліфікаційного екзамену     | Кваліфікаційний екзамен проводиться в письмовій формі. Кваліфікаційний екзамен визначає досягнення результатів навчання, передбачених освітньою програмою.   |
| Вимоги до кваліфікаційної роботи        | Кваліфікаційна робота передбачає самостійне розв'язання комплексної проблеми у сфері видавництва та поліграфії, а саме виготовлення електронних мультимедійних видань, що потребує проведення досліджень та/або здійснення інновацій.<br>Кваліфікаційна робота не повинна містити академічний плагіат, фабрикацію, фальсифікацію.<br>Кваліфікаційна робота має бути оприлюднена на офіційному сайті закладу вищої освіти або його підрозділу, та у репозитарії закладу вищої освіти. |

|   |  |                |                                     |
|---|--|----------------|-------------------------------------|
|  | <b>Система менеджменту якості</b><br><b>ОСВІТНЬО-ПРОФЕСІЙНА ПРОГРАМА</b><br>«Технології електронних мультимедійних видань»<br>Спеціальність 186 «Видавництво та поліграфія»<br>Другого (магістерського) рівня вищої освіти | Шифр документа | СМЯ НАУ ОПП<br>15.01.07 - 03 – 2021 |
|   |  | Стор. 13 з 16  |                                     |

Таблиця 1

#### 4. Матриця відповідності компетентностей компонентам освітньо-професійної програми

| Компоненти<br>Компетентності | ОК 1 | ОК 2 | ОК 3 | ОК 4 | ОК 5 | ОК 6 | ОК 7 | ОК 8 | ОК 9 | ОК 10 | ОК 11 | ОК 12 | ОК 13 | ОК 14 | ВК 1 | ВК... | ВК 6 |
|------------------------------|------|------|------|------|------|------|------|------|------|-------|-------|-------|-------|-------|------|-------|------|
| ІК                           | +    | +    | +    | +    | +    | +    | +    | +    | +    | +     | +     | +     | +     | +     |      |       |      |
| ЗК1                          | +    |      | +    | +    | +    | +    | +    | +    | +    | +     | +     | +     | +     | +     |      |       |      |
| ЗК2                          |      | +    | +    | +    | +    |      |      | +    | +    | +     | +     | +     |       | +     |      |       |      |
| ЗК3                          | +    |      |      |      |      |      |      |      |      |       | +     | +     |       | +     |      |       |      |
| ЗК4                          | +    | +    | +    | +    | +    | +    | +    | +    | +    | +     | +     | +     | +     | +     |      |       |      |
| ЗК5                          |      |      |      | +    | +    |      |      |      | +    | +     | +     | +     |       | +     |      |       |      |
| ЗК6                          |      | +    | +    | +    | +    | +    | +    | +    | +    | +     | +     | +     | +     | +     |      |       |      |
| ЗК7                          |      |      | +    | +    | +    |      |      |      | +    | +     | +     | +     |       | +     |      |       |      |
| ЗК8                          |      | +    | +    | +    | +    |      |      |      | +    | +     |       |       |       | +     |      |       |      |
| СК1                          |      |      |      |      |      | +    |      |      | +    | +     |       | +     |       | +     |      |       |      |
| СК2                          |      |      | +    | +    | +    |      |      |      | +    | +     | +     | +     |       | +     |      |       |      |
| СК3                          |      |      |      |      |      |      |      |      | +    | +     |       | +     |       | +     |      |       |      |
| СК4                          |      |      |      | +    | +    | +    | +    | +    |      |       |       | +     | +     | +     |      |       |      |
| СК5                          |      |      | +    |      |      |      |      |      | +    | +     | +     | +     |       | +     |      |       |      |
| СК6                          |      |      |      |      |      |      |      |      | +    | +     |       |       |       | +     |      |       |      |
| СК7                          |      |      | +    | +    | +    |      |      |      | +    | +     | +     |       |       | +     |      |       |      |
| СК8                          |      |      | +    | +    | +    |      |      |      | +    | +     | +     | +     |       | +     |      |       |      |
| СК9                          |      |      |      | +    | +    | +    | +    | +    | +    | +     |       | +     |       | +     |      |       |      |
| СК10                         |      |      |      | +    | +    |      |      | +    |      |       |       | +     |       | +     |      |       |      |
| СК11                         |      |      |      | +    | +    |      |      | +    |      |       | +     | +     |       | +     |      |       |      |

|   |   |                |                                     |
|---|---|----------------|-------------------------------------|
|  | <b>Система менеджменту якості</b><br><b>ОСВІТНЬО-ПРОФЕСІЙНА ПРОГРАМА</b><br>«Технології електронних мультимедійних видань»<br><b>Спеціальність 186 «Видавництво та поліграфія»</b><br>Другого (магістерського) рівня вищої освіти | Шифр документа | СМЯ НАУ ОПП<br>15.01.07 - 03 – 2021 |
|   |   | Стор. 14 з 16  |                                     |

Таблиця 2

**5. Матриця забезпечення результатів навчання (РН)  
відповідними компонентами освітньо-професійної програми**

| <b>Компоненти</b>          | ОК 1 | ОК 2 | ОК 3 | ОК 4 | ОК 5 | ОК 6 | ОК 7 | ОК 8 | ОК 9 | ОК 10 | ОК 11 | ОК 12 | ОК 13 | ОК 14 | ВК 1 | ВК... | ВК 6 |
|----------------------------|------|------|------|------|------|------|------|------|------|-------|-------|-------|-------|-------|------|-------|------|
| <b>Результати навчання</b> |      |      |      |      |      |      |      |      |      |       |       |       |       |       |      |       |      |
| РН 1                       |      | +    | +    |      |      |      |      |      |      |       |       |       |       | +     |      |       |      |
| РН 2                       |      |      | +    |      |      |      |      |      | +    | +     | +     |       |       | +     |      |       |      |
| РН 3                       |      |      |      |      |      |      |      |      | +    | +     | +     | +     |       | +     |      |       |      |
| РН 4                       | +    | +    | +    | +    | +    | +    | +    | +    | +    | +     | +     | +     | +     | +     |      |       |      |
| РН 5                       |      |      |      | +    | +    |      |      |      | +    | +     |       | +     |       | +     |      |       |      |
| РН 6                       |      |      |      |      |      |      |      |      | +    | +     |       | +     |       | +     |      |       |      |
| РН 7                       |      |      |      | +    | +    |      | +    | +    |      |       |       | +     |       | +     |      |       |      |
| РН 8                       |      |      |      |      |      |      |      |      | +    | +     |       | +     |       | +     |      |       |      |
| РН 9                       |      |      | +    | +    | +    |      |      |      | +    | +     | +     |       |       | +     |      |       |      |
| РН 10                      |      |      |      | +    | +    |      |      |      | +    | +     | +     |       |       | +     |      |       |      |
| РН 11                      |      |      |      | +    | +    | +    | +    | +    |      |       |       | +     |       | +     |      |       |      |
| РН 12                      | +    | +    | +    | +    | +    | +    | +    | +    | +    | +     | +     | +     |       | +     |      |       |      |
| РН 13                      |      |      | +    | +    | +    |      |      |      | +    | +     | +     |       |       | +     |      |       |      |
| РН 14                      |      |      |      | +    | +    | +    | +    | +    | +    | +     |       | +     | +     | +     |      |       |      |
| РН 15                      |      |      | +    | +    | +    | +    | +    | +    | +    | +     | +     | +     |       | +     |      |       |      |
| РН 16                      |      |      |      | +    | +    |      |      | +    | +    | +     |       | +     |       | +     |      |       |      |







**РЕЦЕНЗІЯ-ВІДГУК**  
**на освітньо-професійну програму**  
**«Технології електронних мультимедійних видань»**  
**за спеціальністю 186 «Видавництво та поліграфія»**  
**другого рівня вищої освіти (магістр)**

Освітньо-професійна програма (ОПП) «Технології електронних мультимедійних видань» спеціальності 186 «Видавництво та поліграфія» з галузі знань 18 «Виробництво та технології» відповідає основним вимогам Стандарту вищої освіти. Структура ОПП включає такі змістовні блоки: профіль освітньої програми (загальну інформацію, мету, основні характеристики та особливості її реалізації в навчальному процесі, програмні компетентності та результати навчання), основні компоненти програми (перелік дисциплін, що будуть викладатися, систематизовані за блоками та послідовністю її вивчення), форму атестації та матриці відповідності компонентів програми компетентностям та результатам навчання. Крім того серед компонентів програми кожного блоку представлені дисципліни обов'язкові для вивчення та вибіркові, що стимулює здобувачів вищої освіти виявляти самостійність та брати активну участь у планування власного навчання.

Визначені у програмі компетентності відповідають вимогам сучасної практики, оскільки вимагають від майбутнього фахівця креативного підходу до вирішення виникаючих перешкод та проблемних ситуацій, гнучкості та мобільності, готовності до саморозвитку та вдосконалення вмінь, високого інтелектуального потенціалу та вмінь активізувати свої ресурси у складних не визначених ситуаціях. Компоненти наведені у ОПП забезпечують формування всіх визначених компетентностей, а виокремлені результати навчання, дають змогу кількісно оцінити рівень сформованості цих компетентностей. Список обов'язкових та вибіркових компонентів освітньо-професійної програми є повним, цілісним, містить виключно дисципліни, зміст яких відповідає означеній галузі 18 «Виробництво та технології». Компоненти, узгоджені за порядком викладання, розкривають сутність актуальних проблем технологій мультимедіа та видавничої діяльності, включаючи блок практичної підготовки.

Для реалізації ОПП залучені фахівці які мають відповідну фахову освіту необхідний досвід педагогічної та наукової діяльності.

У якості побажання щодо провадження освітнього процесу пропонуємо збільшити кількість тем курсових робіт та кваліфікаційних робіт, спрямованих на організацію та провадження видавничої діяльності бібліотек та їх електронного представлення (відновлення, оцифровка унікальних видань та стародруків, створення баз даних, розробка макетів видавничої продукції тощо).

Актуальність ОПП, обґрунтованість та змістова наповненість програми відповідають сучасним вимогам виробничої галузі, а фахівці, підготовлені за спеціальністю 186 «Видавництво та поліграфія», будуть достатньо конкурентноздатними на сучасному вітчизняному та зарубіжному ринку праці.

**Директор ДНПБ України**  
**ім. В.О.Сухомлинського,**  
**доктор педагогічних наук, професор,**  
**член-кореспондент НАПН України**



**Березівська Л.Д.**

**РЕЦЕНЗІЯ-ВІДГУК**  
**на освітньо-професійну програму**  
**«Технології електронних мультимедійних видань»**  
**другого (магістерського) рівня вищої освіти**  
**за спеціальністю 186 «Видавництво та поліграфія»**  
**галузі знань 18 «Виробництво та технології»**

Якісна підготовка здобувачів вищої освіти в сфері видавництва та поліграфії у сучасних умовах є важливим завданням. Необхідність підготовки кваліфікованих кадрів видавничо-поліграфічної сфери, здатних використовувати новітні технології, творчо мислити та постійно самовдосконалюватися, забезпечувати і підтримувати конкурентоспроможність на ринку праці за сучасних вимог надання видавничо-поліграфічних послуг, набуває особливого значення та є одним із важливих напрямків інтеграції до європейського соціально-економічного простору.

Освітньо-професійна програма «Технології електронних мультимедійних видань» другого (магістерського) рівня вищої освіти, що реалізується в Національному авіаційному університеті за спеціальністю 186 «Видавництво та поліграфія» галузі знань 18 «Виробництво та технології» являє собою систему документів, розроблену і затверджену закладом вищої освіти з урахуванням діючого стандарту та вимог ринку праці. Метою освітньо-професійної програми професійна та практична підготовка професіоналів у сфері видавництва та поліграфії, технологій електронних мультимедійних видань. Її особливістю є поглиблене вивчення інформаційних технологій для створення розроблення та виробництва різних видів мультимедійного контенту у сфері видавничо-поліграфічної та авіаційно-космічної галузей. Освітньо-професійна програма має прикладну орієнтацію та спрямована на набуття здобувачами компетенцій, необхідних для організації виробництва з підготовки та випуску електронних мультимедійних видань та наукових досліджень, направлених на підвищення його ефективності.

Аналіз програми показав, що навчання ґрунтується на професійно-орієнтованому, компетентнісному та студенто-центрованому підходах. Для забезпечення цього пропонуються такі форми організації навчання, як лекції, практичні заняття, самостійна робота, виконання курсових робіт, різні види практики, індивідуальні і колективні консультації з викладачами. У програмі чітко сформовані інтегровані, загальні та фахові компетентності, які дозволять здобувачам оволодіти як професійними, так і соціально-комунікативними навичками, що забезпечить їх адаптацію на робочому місці.

З метою якісної підготовки майбутніх фахівців видавництва та поліграфії, які здатні створювати друковані та електронні мультимедійні видання з використанням найсучасніших технологій та програмного забезпечення, та враховуючи трансформацію видавничого процесу, відповідно до викликів сьогодення, рекомендуємо поглибити напрям, пов'язаний з розвиненням навичок та набуттям знань щодо розробки 3D візуалізації, віртуальної та доповненої реальності при створенні інтерактивних тренінгових систем авіакосмічної галузі.

Із урахуванням вищезазначеного вважаємо, що представлену на обговорення освітньо-професійну програму другого (магістерського) рівня вищої освіти зі спеціальності 186 «Видавництво та поліграфія» можна рекомендувати до реалізації. В цілому, розроблена ОПП «Технології електронних мультимедійних видань» відповідає заявленому другому рівню вищої освіти, а її реалізація дозволяє сформувати компетентності, потрібні для успішного вирішення професійних задач й уможливить досягнення програмних результатів навчання відповідно до запитів потенційних роботодавців.

Генеральний директор  
ТОВ «Інститут новітніх технологій в освіті»

В.А.Алексєєв



ДЕРЖАВНЕ ПІДПРИЄМСТВО

**АНТОНОВ**<sup>®</sup>

вул. Академіка Туполева, 1, м.Київ,  
03062 Україна  
Факс: 38(044) 454-79-66  
Тел: 38(044) 454-31-49  
E-mail: [info@antonov.com](mailto:info@antonov.com)  
Код ЄДРПОУ 14307529



COMPANY

**ANTONOV**<sup>®</sup>

вул. Akademika Tupoleva, 1, Kyiv,  
03062 Ukraine  
Fax: 38(044) 454-79-66  
Phone: 38(044) 454-31-49  
E-mail: [info@antonov.com](mailto:info@antonov.com)

11.06.2021

486/6859-21

ДП "АНТОНОВ"



Національний авіаційний  
університет

03058, пр-т Любомира Гузара, 1, Київ,  
Україна

### РЕЦЕНЗІЯ-ВІДГУК

на освітньо-професійну програму  
«Технології електронних мультимедійних видань»  
за спеціальністю 186 «Видавництво та поліграфія»  
другого (магістерського) рівня підготовки фахівців

Сучасний етап розвитку видавничо-поліграфічної галузі характеризується широким впровадженням комп'ютерних мультимедійних технологій, інтенсивним поширенням електронних медійних засобів та всебічним застосуванням Internet-технологій. Рецензована освітньо-професійна програма «Технології електронних мультимедійних видань» спрямована на підготовку фахівців, здатних розв'язувати складні спеціалізовані задачі і практичні проблеми створення друкованих та електронних видань, мультимедійних інформаційних продуктів та інших видів виробів видавництва й поліграфії для авіаційно-космічної галузі.

Освітня програма містить логічно-структуровані освітні компоненти, в яких висвітлено специфіку застосування сучасних технологій на різних етапах створення мультимедійної продукції, а також має практичне спрямування на особливості розробки мультимедійної продукції для авіаційно-космічної галузі, що створює достатні передумови для працевлаштування випускників на найбільш наукоємних підприємствах видавничо-поліграфічної галузі та супутніх підприємствах авіаційно-космічної галузі.

Рецензована освітньо-професійна програма «Технології електронних мультимедійних видань» розроблена на кафедрі комп'ютерних мультимедійних технологій Факультету міжнародних відносин НАУ та пройшла обговорення за участі провідних фахівців і потенційних роботодавців. При розробці програми враховано передовий вітчизняний та зарубіжний досвід підготовки майбутніх фахівців видавництва та поліграфії за освітньо-професійною програмою «Технології електронних мультимедійних видань».

В програмі визначені програмні компетентності щодо набуття глибоких знань, умінь та навичок з урахуванням вимог спеціальності 186 «Видавництво та поліграфія», а

Виконавець  
Executor

тел.  
phone

також наведено логічно обґрунтовану структуру зав'язків освітніх компонентів, що забезпечує відповідність програмних результатів навчання запитам потенційних роботодавців. Таким чином, запропонована освітня програма дозволяє сформувати у випускника професійні здатності та навички застосування комп'ютерних та мультимедійних технологій у видавничій справі, що відповідають сучасним потребам підприємств видавничо-поліграфічної галузі та перспективам розвитку цієї галузі в аспекті вирішення завдань авіаційно-космічної галузі.

З метою формування фахових компетентностей здобувачів вищої освіти пропонуємо розширити та включити до переліку вибіркових дисциплін освітні компоненти, що спрямовані на вивчення особливостей застосування технологій електронних мультимедійних видань у авіаційно-космічній галузі.

Освітньо-професійна програма «Технології електронних мультимедійних видань» другого (магістерського) рівня підготовки фахівців у Національному авіаційному університеті відповідає основним вимогам до освітніх програм такого рівня та створює умови для розвитку професійних навичок та формування компетенцій випускників за спеціальністю 186 «Видавництво та поліграфія».

Начальник управління логістики  
відповідальна особа за закупівлю



*[Handwritten signature]*  
11.06.2021

Д.С. Титаренко

вик. Тюрменко Г.В., 4543764